

# ledix

**Zamel Sp. z o.o.**  
 43-200 Pszczyna, ul. Zielona 27  
 tel: +48 32 449 15 00  
 fax: +48 32 449 15 02  
 e-mail: ledix@ledix.pl  
**www.ledix.pl**

# zamel

## OPIS

Zasilacze ZNM to profesjonalne zasilacze impulsowe przeznaczone do montażu w rozdzielnicach na szynie TH35. Zasilacze wykonane są w trzech wersjach mocy pod uwag znamionowej mocy wyjściowej (8 W, 10 W, 15 W). Nominalna wartość napięcia wyjściowego to 12 V DC. Zasilacze przeznaczone są do współpracy z osprzętem LEDIX takimi jak sterowniki, odbiorniki radiowe oraz innymi produktami LED zasilanymi napięciem o wartości 12 V DC. Produkt posiada zabezpieczenia przeciwzwarciowe oraz przeciwnapięciowe, które zwiastują bezpieczne użytkowanie.

## CECHY

- Znamionowe napięcie wyjściowe: 12 V DC,
- nominalna moc wyjściowa 8 W, 10 W, 15 W,
- montaż w szafach rozdzielczych na szynie TH35,
- obudowy: 1-mod, 2-mod, 3-mod,
- niski pobór mocy w trybie czuwania: 0,25 W,
- sprawność na poziomie 79%,
- duża stabilność napięcia wyjściowego przy zmianach napięcia na wejściu lub zmianach obciążenia,
- zabezpieczenia: przeciwzwarciowe, przeciążeniowe,
- szeroki zakres temperatury pracy:  $-10 \div +50 \text{ }^\circ\text{C}$ ,
- długoterminowa niezawodność działania.



### UWAGA

Urządzenie należy podłączyć do sieci jednofazowej zgodnie z obowiązującymi normami. Sposób podłączenia określono w niniejszej instrukcji. Czynności związane z instalacją, podłączeniem i regulacją powinny być wykonywane przez wykwalifikowanych elektryków, którzy zapoznali się z instrukcją obsługi i funkcjami urządzenia. Demontaż obudowy powoduje utratę gwarancji oraz stwarza niebezpieczeństwo porażenia prądem. Przed rozpoczęciem instalacji należy upewnić się, czy na przewodach przyłączeniowych nie występuje napięcie. Do instalacji należy używać wkładki o grubości do 3,5 mm. Na poprawne działanie ma wpływ sposób transportu, magazynowania i użytkowania urządzenia. Instalacja urządzenia jest niewskazana w następujących przypadkach: brak elementów składowych, uszkodzenie urządzenia lub jego deformacja. W przypadku nieprawidłowego funkcjonowania należy zwrócić się do producenta.



Symbol oznaczający selektywne zbieranie sprzętu elektrycznego i elektronicznego. Zakaz umieszczania użytego sprzętu z innymi odpadami.

## DANE TECHNICZNE

### ZNM-08-12

Znamionowe napięcie wyjściowe:	12 V DC
Znamionowy prąd wyjściowy:	0,66 A
Znamionowa moc wyjściowa:	8 W
Tolerancja napięcia wyjściowego:	5%
Tętnienia napięcia wyjściowego:	80 mV <sub>p-p</sub>
Czas narostu napięcia wyjściowego:	10 ms
Czas ustalania napięcia wyjściowego:	20 ms
Wymiary obudowy:	2-moduły (66 x 90 x 35 mm)

### ZNM-10-12

Znamionowe napięcie wyjściowe:	12 V DC
Znamionowy prąd wyjściowy:	0,83 A
Znamionowa moc wyjściowa:	10 W
Tolerancja napięcia wyjściowego:	3%
Tętnienia napięcia wyjściowego:	63 mV <sub>p-p</sub>
Czas narostu napięcia wyjściowego:	30 ms
Czas ustalania napięcia wyjściowego:	100 ms
Wymiary obudowy:	1-moduł (66 x 90 x 17,5 mm)

### ZNM-15-12

Znamionowe napięcie wyjściowe:	12 V DC
Znamionowy prąd wyjściowy:	1,25 A
Znamionowa moc wyjściowa:	15 W
Tolerancja napięcia wyjściowego:	5%
Tętnienia napięcia wyjściowego:	80 mV <sub>p-p</sub>
Czas narostu napięcia wyjściowego:	10 ms
Czas ustalania napięcia wyjściowego:	20 ms
Wymiary obudowy:	3-moduły (66 x 90 x 53 mm)

### Parametry wspólne zasilaczy ZNM

Znamionowe napięcie wejściowe:	230 V AC
Tolerancja napięcia wejściowego:	$-15 \div 10\%$
Częstotliwość znamionowa:	50 Hz
Sprawność:	$79 \div 80\%$
Pobór mocy (czuwanie):	0,25 A
Prąd rozruchu:	20 A
Zabezpieczenia:	przeciwzwarciowe, przeciwnapięciowe
Klasa ochronności:	II
Stopień ochrony obudowy:	IP20
Temperatura pracy:	$-10 \div +50 \text{ }^\circ\text{C}$
Zgodno z normami:	PN-EN 61204-3; PN-EN 55022 PN-EN 61000

**UWAGA: Minimalny odstęp od innych urządzeń - 10 mm.**  
**Przy braku wymuszonego chłodzenia moc pobierana powinna być zredukowana do 80% mocy znamionowej!**

## MONTAŻ

Podłączenia zasilacza do sieci jednofazowej należy wykonać zgodnie z obowiązującymi normami - czynności związane z instalacją, podłączeniem i regulacją powinny być wykonane przez wykwalifikowanych elektryków, którzy zapoznali się z instrukcją obsługi i funkcjami urządzenia.

W celu podłączenia zasilacza do sieci jednofazowej należy:

1. Rozłączyć obwód zasilania bezpiecznikiem, wyłącznikiem nadmiaroprądowym lub rozłącznikiem izolacyjnym przy czynnościach do odpowiedniego obwodu.
2. Sprawdzić odpowiednim przyrządem stan napięcia na przewodach zasilających.
3. Zamontować urządzenie w rozdzielni na szynie TH35.
4. Podłączyć przewody pod odpowiednie zaciski zasilacza.
5. Załączyć obwód zasilania.

Przy podłączaniu opraw lub oprzyrządowania do zasilacza ZNM zwrócić uwagę na właściwą polaryzację przewodów wyjściowych. Łączna moc obciążenia nie może przekraczać mocy znamionowej zasilacza.

## LEGENDA OZNACZEŃ



Transformator bezpieczny (odporny na zwarcie bezpośrednio lub pośrednio).



Konstrukcja wykonana w II klasie ochronności.

## RODZINA PRODUKTU

### ZNM-XX-XX

Znamionowe napięcie wyjściowe:  
12 - 12 V  
14 - 14 V

Znamionowa moc wyjściowa:  
8 - 8 W  
10 - 10 W  
15 - 15 W

Symbol (seria)

## WYGLĄD

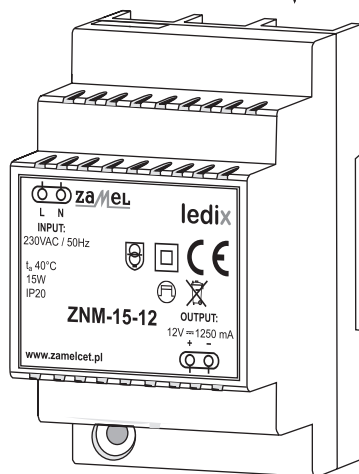
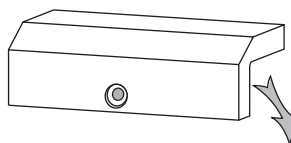
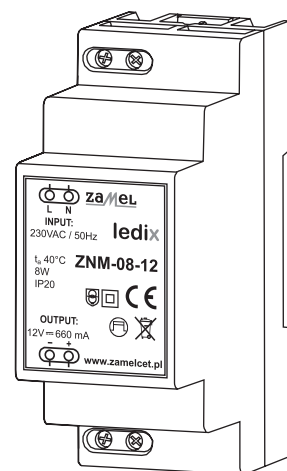
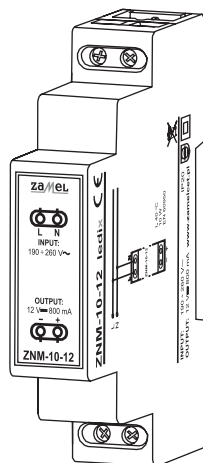

## WYMIARY OBUDOWY

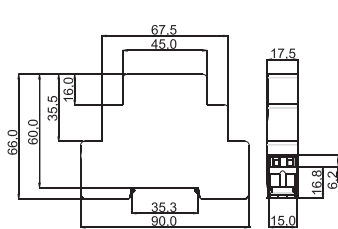

ZNM-10-12

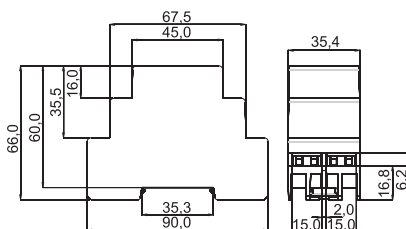

ZNM-08-12

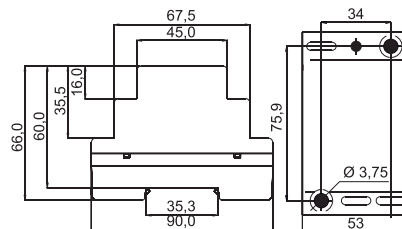

ZNM-15-12